



Instrukcja montażu dla instalatora

Connect-Key K 30 RF



Spis treści

1	Objaśnienie symboli i wskazówki dotyczące bezpieczeństwa	2
1.1	Objaśnienie symboli	2
1.2	Ogólne zalecenia bezpieczeństwa	3
2	Informacje o produkcie	3
2.1	Opis produktu	3
2.2	Możliwości zastosowania	4
2.3	Zakres dostawy	5
2.4	Dane techniczne	5
2.5	Skrócona deklaracja zgodności UE dot. urządzeń radiowych	5
3	Montaż i uruchomienie	6
3.1	Nawiązywanie połączenia WLAN	6
3.1.1	Łączenie z WPS	6
3.1.2	Łączenie z aplikacją Bosch HomeCom Easy	7
3.1.3	Problemy z połączeniem WLAN?	7
3.2	Aktualizacja oprogramowania	7
3.3	WLANResetowanie połączenia	7
3.4	Przywrócenie ustawień podstawowych na K 30 RF	8
4	Wskazania LED na K 30 RF i wynikające z nich działania	8
5	Ochrona środowiska i utylizacja	9
6	Informacja o ochronie danych osobowych	10

1 Objąsnienie symboli i wskazówki dotyczące bezpieczeństwa

1.1 Objąsnienie symboli

Wskazówki ostrzegawcze

We wskazówkach ostrzegawczych zastosowano hasła ostrzegawcze oznaczające rodzaj i ciężar gatunkowy następstw zaniechania działań zmierzających do uniknięcia niebezpieczeństwa.

Zdefiniowane zostały następujące wyrazy ostrzegawcze używane w niniejszym dokumencie:



NIEBEZPIECZEŃSTWO

NIEBEZPIECZEŃSTWO oznacza poważne ryzyko wystąpienia obrażeń ciała zagrażających życiu.



OSTRZEŻENIE

OSTRZEŻENIE oznacza możliwość wystąpienia ciężkich obrażeń ciała, a nawet zagrożenie życia.



OSTROŻNOŚĆ

OSTROŻNOŚĆ oznacza ryzyko wystąpienia obrażeń ciała w stopniu lekkim lub średnim.

WSKAZÓWKA

WSKAZÓWKA oznacza ryzyko wystąpienia szkód materialnych.

Ważne informacje



Ważne informacje, które nie zawierają ostrzeżeń przed zagrożeniami dotyczącymi osób lub mienia, oznaczono symbolem informacji przedstawionym obok.

1.2 Ogólne zalecenia bezpieczeństwa

Wskazówki dla grupy docelowej

Niniejsza instrukcja montażu adresowana jest do instalatorów instalacji wodnych, wentylacyjnych oraz urządzeń grzewczych i elektrotechnicznych. Należy przestrzegać wskazówek zawartych we wszystkich instrukcjach. Ignorowanie tych wskazówek grozi uszkodzaniem materiałnymi i urazami cielesnymi ze śmiercią włącznie.

- ▶ Przed rozpoczęciem montażu przeczytać instrukcję montażu.
- ▶ Postępować zgodnie ze wskazówkami dotyczącymi bezpieczeństwa oraz ostrzegawczymi.
- ▶ Należy przestrzegać krajowych i miejscowych przepisów oraz zasad i dyrektyw technicznych.
- ▶ Wykonane prace należy udokumentować.

Zastosowanie zgodne z przeznaczeniem

- ▶ Produkt jest przeznaczony wyłącznie do regulacji instalacji grzewczych i wentylacyjnych.

Jakiegolwiek inne użytkowanie jest uważane za niezgodne z przeznaczeniem. Szkody powstałe w wyniku takiego użytkowania są wyłączone z odpowiedzialności producenta.

2 Informacje o produkcie

2.1 Opis produktu

Connect-Key K 30 RF stanowi bramę sieciową i moduł bezprzewodowy do zdalnego sterowania oraz zdalnej kontroli instalacji grzewczej i wentylacyjnej.



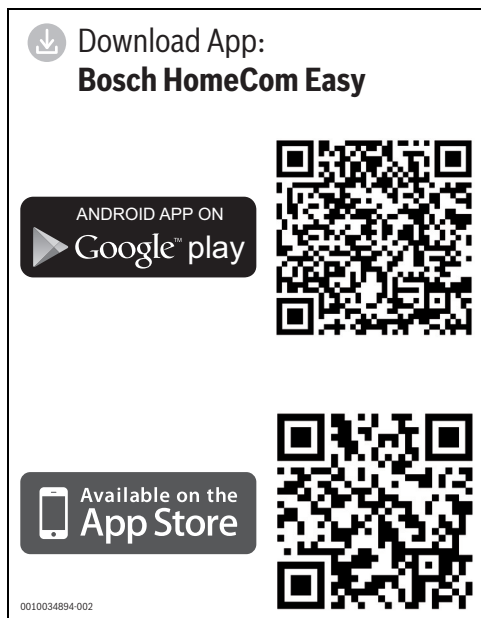

W instrukcji urządzenia grzewczego lub instalacji wentylacyjnej należy sprawdzić kompatybilność i miejsce montażu Connect-Key.

Aplikacja Bosch HomeCom Easy pozwala na zdalne sterowanie instalacją grzewczą lub wentylacyjną. Aplikacja jest dostępna dla systemów operacyjnych iOS i Android.



Download App:
Bosch HomeCom Easy

ANDROID APP ON



Available on the



0010034894-002

Rys. 1

2.2 Możliwości zastosowania

W połączeniu z urządzeniami grzewczymi z panelem obsługi UI 800:

- K 30 RF nawiązuje połączenie między siecią internetową a urządzeniem grzewczym oraz opcjonalnie z modułem zdalnego sterowania (CR 20 RF).

W tym systemie możliwe są przewodowe moduły zdalnego sterowania dla maks. 4 obiegów grzewczych.



Szczegółowe informacje na temat zdalnej obsługi → Instrukcja obsługi i montażu CR 20 RF/ K 30 RF.

W systemach z regulacją w jednym pomieszczeniu (SRC 100 RF):

- Connect-Key K 30 RF nawiązuje połączenie między bezprzewodowymi regulatorami w jednym pomieszczeniu a urządzeniem grzewczym.



Szczegółowe informacje na temat regulacji w jednym pomieszczeniu SRC 100 RF → Opis systemu w zakresie regulacji w jednym pomieszczeniu.

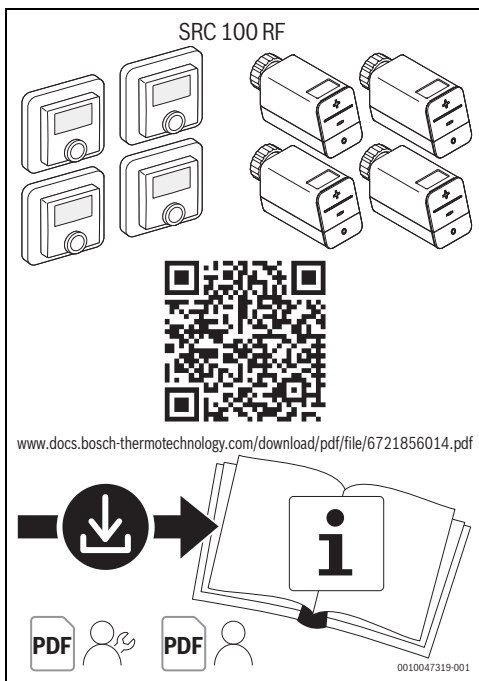

Rys. 2 Link Opis systemu w zakresie regulacji w jednym pomieszczeniu

2.3 Zakres dostawy

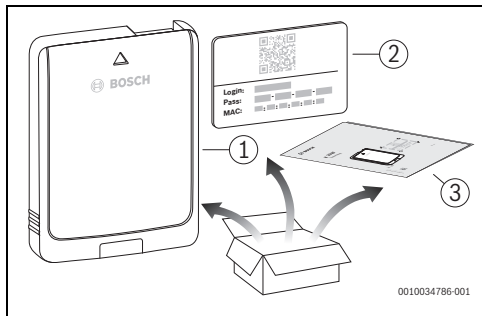

Rys. 3 Zakres dostawy

- [1] Connect-Key K 30 RF
- [2] Naklejka z danymi dostępowymi
- [3] Dokumentacja techniczna

2.4 Dane techniczne

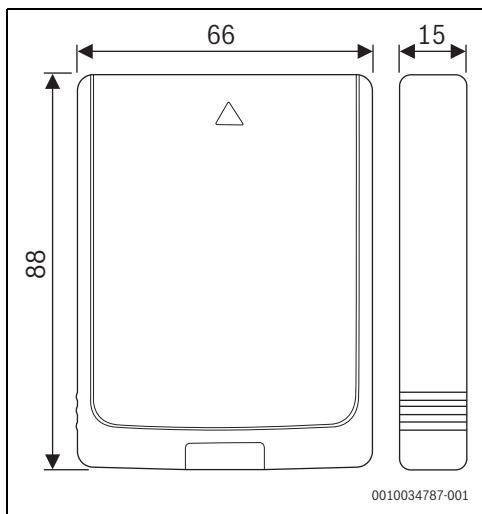

Rys. 4 Wymiary w mm

	K 30 RF
Maksymalny pobór mocy $P_{maks.}$	1,5 W
Częstotliwość radiowa (RF)	868,3 MHz oraz 869,5 MHz [EU] (P = maks. 10 dBm)
WLAN	f = 2400,0 – 2483,5 MHz IEEE 802.11b ($P_{maks.}$ = 19,7 dBm) IEEE 802.11g ($P_{maks.}$ = 16,9 dBm) IEEE 802.11n ($P_{maks.}$ = 19,1 dBm)
Stopień ochrony	IP30
Kategoria odbiornika	SRD 2
maks. SAR _{10g}	0,72 W/kg
Stopień zanieczyszczenia (EN 60664)	2
Temperatura mięknięcia T_{Press}	100 °C
↓ (DIN EN 60695-10-2)	
Dopuszczalna temperatura otoczenia T_{amb}	0–50 °C
Masa m	55 g

Tab. 1

Wymagana specyfikacja routera

Właściwości	Specyfikacja
Sieć	WPA 2, WPA/WPA 2
Szyfrowanie	AES, TKIP+AES
DHCP	aktywny
SSID	nieukryty
Częstotliwość radiowa	2,4 GHz

Tab. 2

2.5 Skrócona deklaracja zgodności UE dot. urządzeń radiowych

Bosch Thermotechnik GmbH oświadcza niniejszym, że wyrób K 30 RF technologii radiowej opisany w tej instrukcji jest zgodny z dyrektywą 2014/53/UE.

Pełny tekst deklaracji zgodności UE dostępny jest w internecie: www.junkers.pl.

3 Montaż i uruchomienie

Zestawienie czynności związanych z uruchomieniem

1. Wykonanie instalacji (przestrzegać instrukcji wszystkich podzespołów i części)
2. Pierwsze napełnienie instalacji i kontrola szczelności
3. Okablowanie elektryczne
4. W razie potrzeby kodowanie modułów (przestrzegać instrukcji modułów i ew. rekuperatora do wentylacji)
5. Włączenie instalacji
6. Odpowietrzenie instalacji
7. Ustawienie na urządzeniu grzewczym maksymalnej temperatury zasilania i temperatury c.w.u. (przestrzegać instrukcji urządzenia grzewczego)
8. Nawiązywanie połączenia WLAN (→ rozdział 3.1)
9. Wykonanie kontroli działania, ew. skasowanie wskazań ostrzegawczych i wskazań usterek
10. Odbiór instalacji

Wskazówka dot. montażu uchwyty naściennego



W przypadku montażu K 30 RF w uchwycie naściennym, uchwyt ten musi być oddalony o co najmniej 10 cm od elementów metalowych (ościeżnic, stali zbrojeniowej itd.). Nie dotyczy to mocowania magnetycznego bezpośrednio na obudowie blaszanej urządzenia grzewczego.

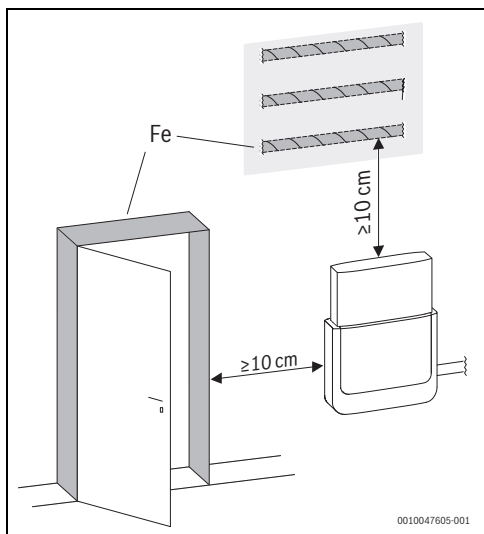

Rys. 5

3.1 Nawiązywanie połączenia WLAN



Miejsce montażu K 30 RF zależy od urządzenia grzewczego (→ instrukcja montażu urządzenia grzewczego).

W miejscu montażu K 30 RF musi być dostępny dostatecznie silny sygnał WLAN.

- ▶ K 30 RF podłączyć do urządzenia grzewczego i w razie potrzeby zablokować (→ instrukcja montażu urządzenia grzewczego).

Dioda LED na K 30 RF zaświeci najpierw na zielono, zgaśnie na ok. jedną minutę, a potem będzie świecić na żółto przez ok. 30 min.

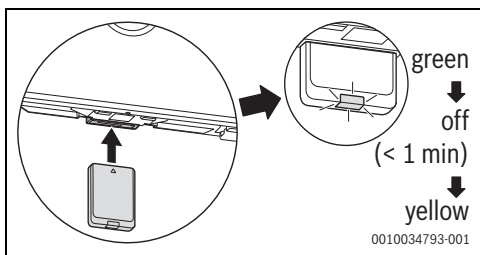

Rys. 6

3.1.1 Łączenie z WPS

Gdy dioda LED świeci na żółto:

- ▶ Nacisnąć przycisk WPS na routerze.

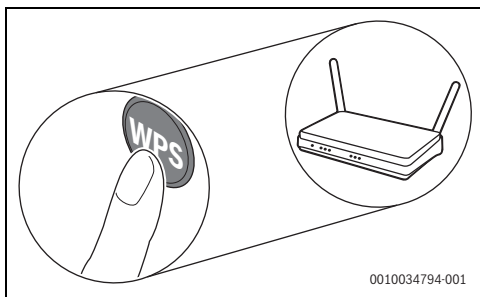

Rys. 7

- ▶ Wcisnąć przycisk na K 30 RF na jedną sekundę.

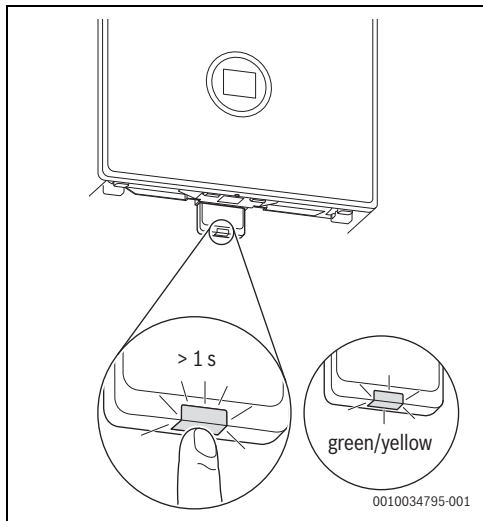

Rys. 8

Przycisk świeci na zmianę na żółto i zielono. K 30 RF pracuje w trybie WPS i przez 2 minuty podejmuje próbę nawiązania połączenia WLAN z routerem.

Po nawiązaniu połączenia na wyświetlaczu urządzenia grzewczego pojawia się symbol , a przycisk na K 30 RF świeci najpierw na zielono, a po jednej minucie gaśnie. K 30 RF znajduje się w energooszczędnym trybie czuwania.

3.1.2 Łączenie z aplikacją Bosch HomeCom Easy

Jeśli router WPS nie jest obsługiwany, z siecią WLAN można połączyć się manualnie poprzez aplikację na smartfonie:

- ▶ Pobrać z internetu aplikację Bosch HomeCom Easy (→ rys. 1 na stronie 3).



Jeśli nie można znaleźć aplikacji Bosch HomeCom Easy w odpowiednim sklepie, oznacza to, że wersja oprogramowania Android lub iOS na smartfonie jest przestarzała i nie jest obsługiwana.

- ▶ Zainstalować Bosch HomeCom Easy i uruchomić.
- ▶ W aplikacji uruchomić tryb hotspota i postępować zgodnie z instrukcjami.

3.1.3 Problemy z połączeniem WLAN?

Jeśli nie można nawiązać połączenia:

- ▶ Odczytać wskazanie LED i usunąć usterkę (→ rozdział 4).
- ▶ Ponownie nawiązać połączenie.

3.2 Aktualizacja oprogramowania



Ze względu na bezpieczeństwo i usuwanie błędów zalecamy korzystanie z aktualnej wersji oprogramowania.

- ▶ W trakcie instalacji wykonać aktualizację oprogramowania.
- ▶ Zalecać klientom końcowym regularne wykonywanie dostępnych aktualizacji oprogramowania, nawet w trakcie eksploatacji.

Wspólnie z klientem końcowym:

- ▶ K 30 RF zarejestrować na klienta poprzez aplikację Bosch HomeCom Easy.
- ▶ Poinformować klienta końcowego o konieczności akceptacji warunków użytkowania.
- ▶ Jeśli dostępna jest aktualizacja oprogramowania: poinformować klienta końcowego o konieczności wyrażenia zgody. Migająca pomarańczowa dioda LED sygnalizuje, że przeprowadzana jest aktualizacja oprogramowania.

Kiedy pomarańczowa dioda LED miga, nie jest możliwe korzystanie z przycisku. Po aktualizacji następuje ponowne uruchomienie K 30 RF. Na krótki czas połączenie ze wszystkimi komponentami systemu zostaje przerwane, a następnie przywrócone automatycznie. Nie trzeba wykonywać żadnej czynności.

3.3 WLAN Resetowanie połączenia



Opcjonalnie połączenie WLAN można zresetować poprzez UI 800.

Aby zresetowanie połączenia WLAN było możliwe, musi świecić dioda LED na K 30 RF. Jeśli dioda LED nie świeci:

- ▶ Nacisnąć krótko przycisk na K 30 RF. Dioda LED świeci.

W celu zresetowania połączenia WLAN:

- ▶ Wcisnąć jednokrotnie przycisk K 30 RF na ok. 3 s, aż dioda LED zaświeci krótko na czerwono. Dioda LED miga 5 razy na czerwono. Istniejące połączenie WLAN zostanie zresetowane.

Gdy dioda LED na K 30 RF zaświeci się na żółto, można nawiązać nowe połączenie WLAN (→ rozdział 3.1.1 lub rozdział 3.1.2).

3.4 Przywrócenie ustawień podstawowych na K 30 RF

Aby zresetowanie K 30 RF było możliwe, musi świecić dioda LED na K 30 RF. Jeśli dioda LED nie świeci:





- ▶ Nacisnąć krótko przycisk na K 30 RF.
Dioda LED świeci.





W celu zresetowania K 30 RF do ustawień podstawowych:

- ▶ Przycisk na K 30 RF wcisnąć na ok. 15 sekund, aż dioda LED (po raz drugi) zaświeci krótko na czerwono. Dioda LED po 3 s zaświeci krótko na czerwono, po 10 s zamiga 5 razy na żółto, a po 15 s zaświeci (z powrotem) krótko na czerwono.
K 30 RF zresetowano do ustawień podstawowych.
Dioda LED na K 30 RF zaświeci najpierw na zielono, zgaśnie na ok. jedną minutę, a potem będzie świecić na żółto przez ok. 30 min.

4 Wskazania LED na K 30 RF i wynikające z nich działania

Status K 30 RF jest wskazywany przez diodę LED na wolnym końcu. Kolor (czerwony/żółty/zielony) i czas trwania światła mają następujące znaczenie:

Wskazania LED	Opis
Świeci na czerwono 	<p>Zakłócenie komunikacji. Zapisana sieć WLAN i/lub podłączone urządzenia bezprzewodowe nie zostały znalezione:</p> <ul style="list-style-type: none"> ▶ Sprawdzić panel obsługi urządzenia. <p>W przypadku braku połączenia z siecią WLAN:</p> <ul style="list-style-type: none"> ▶ Sprawdzić router WLAN. <p>W celu zarejestrowania nowej sieci:</p> <ul style="list-style-type: none"> ▶ Przycisk na K 30 RF wcisnąć jeden raz na ok. 3 sekundy, aż dioda LED krótko zaświeci na czerwono. Dioda LED miga 5 razy na czerwono, a następnie świeci światłem żółtym. ▶ Nawiązać połączenie (→ „Świeci na żółto“). <p>W przypadku braku połączenia z urządzeniami bezprzewodowymi:</p> <ul style="list-style-type: none"> ▶ Sprawdzić, czy urządzenia bezprzewodowe są podłączone do zasilania i znajdują się w zasięgu.
Miga na czerwono 	<p>Usterka sprzętowa lub montażowa:</p> <ul style="list-style-type: none"> ▶ Sprawdzić montaż.
5 x miga na czerwono 	<p>Połączenie z WLAN zostanie usunięte lub nie powiodło się. K 30 RF zostanie z powrotem przełączony w tryb hotspota.</p>
Miga na pomarańczowo 	<p>Trwa aktualizacja oprogramowania sprzętowego K 30 RF. Po aktualizacji następuje ponowne uruchomienie K 30 RF. Na krótki czas połączenie ze wszystkimi komponentami systemu zostaje przerwane, a następnie przywrócone automatycznie.</p> <ul style="list-style-type: none"> ▶ Nie jest wymagane żadne działanie.

Wskazania LED	Opis
Świeci na żółto 	Tryb hotspota aktywny, gotowy do nawiązania połączenia WLAN: ► Otworzyć aplikację i postępować zgodnie z instrukcjami. -lub- ► Wcisnąć przycisk na K 30 RF na jedną sekundę, aby zmienić na tryb WPS.
Świeci na zmianę na żółto/zielono 	Tryb WPS aktywny.
Miga na żółto 	Połączenie z hotspotem zostało nawiązane: ► Nie jest wymagane żadne działanie.
Miga na zielono 	Połączenie z WLAN zostało nawiązane, ale nie można nawiązać połączenia z serwerem Bosch: ► Sprawdzić połączenie internetowe.
Świeci na zielono 	Połączenie z siecią zostało nawiązane.
Dioda LED wył.	Wyłączony tryb oszczędny lub urządzenie. ► Poprzez krótkie wciśnięcie przycisku na włączonym K 30 RF aktualny status urządzenia zostanie wskazany za pomocą diody LED.

Tab. 3

5 Ochrona środowiska i utylizacja

Ochrona środowiska to jedna z podstawowych zasad działalności grupy Bosch.

Jakość produktów, ekonomiczność i ochrona środowiska stanowią dla nas cele równorzędne. Ścisłe przestrzegane są ustawy i przepisy dotyczące ochrony środowiska.

Aby chronić środowisko, wykorzystujemy najlepsze technologie i materiały, wygładniając przy tym ich ekonomiczność.

Opakowania

Nasza firma uczestniczy w systemach przetwarzania opakowań, działających w poszczególnych krajach, które gwarantują optymalny recykling.

Wszystkie materiały stosowane w opakowaniach są przyjazne dla środowiska i mogą być ponownie przetworzone.

Zużyty sprzęt

Stare urządzenia zawierają materiały, które mogą być ponownie wykorzystane.

Moduły można łatwo odłączyć. Tworzywa sztuczne są oznakowane. W ten sposób różne podzespoły można sortować i ponownie wykorzystać lub zutylizować.

Zużyty sprzęt elektryczny i elektroniczny



Ten symbol oznacza, że produkt nie może być usunięty wraz z innymi odpadami, lecz należy go oddać do punktu zbiórki odpadów do celu przetworzenia, przejęcia, recyklingu lub utylizacji.

Ten symbol dotyczy krajów z regulacjami prawnymi dotyczącymi odpadów elektrycznych, np. "dyrektywą europejską 2012/19/WE o zużytym sprzęcie elektrycznym i elektronicznym". Takie przepisy wyznaczają warunki ramowe, obowiązujące w zakresie oddawania i recyklingu zużytego sprzętu elektronicznego w poszczególnych krajach.

Ponieważ sprzęt elektryczny może zawierać substancje niebezpieczne, należy poddawać go recyklingowi w sposób odpowiedzialny, aby dzięki temu zminimalizować ryzyko potencjalnego zagrożenia dla środowiska i zdrowia ludzi. Ponadto recykling odpadów elektronicznych przyczynia się do ochrony zasobów naturalnych.

Więcej informacji na temat przyjaznej dla środowiska utylizacji zużytego sprzętu elektrycznego i elektronicznego można uzyskać w odpowiednich urzędach lokalnych, w zakładzie utylizacji odpadów lub u sprzedawcy, u którego nabyto produkt.

Więcej informacji można znaleźć tutaj:
www.weee.bosch-thermotechnology.com/

6 Informacja o ochronie danych osobowych



My, **Robert Bosch Sp. z o.o., ul. Jutrzenki 105, 02-231 Warszawa, Polska,**

przetwarzamy informacje o wyrobach i wskazówki montażowe, dane techniczne i dotyczące połączeń, komunikacji, rejestracji

wyrobów i historii klientów, aby zapewnić funkcjonalność wyrobu (art. 6 § 1, ust. 1 b RODO), wywiązać się z naszego obowiązku nadzoru nad wyrobem oraz zagwarantować bezpieczeństwo wyrobu (art. 6 § 1, ust. 1 f RODO), chronić nasze prawa w związku z kwestiami dotyczącymi gwarancji i rejestracji wyrobu (art. 6 § 1, ust. 1 f RODO) oraz analizować sposób dystrybucji naszych wyrobów i móc dostarczać zindywidualizowane informacje oraz przedstawiać odpowiednie oferty dotyczące wyrobów (art. 6 § 1, ust. 1 f RODO). Możemy korzystać z usług zewnętrznych usługodawców i/lub spółek stowarzyszonych Bosch i przysyłać im dane w celu realizacji usług dotyczących sprzedaży i marketingu, zarządzania umowami, obsługi płatności, programowania, hostingu danych i obsługi infolinii. W niektórych przypadkach, ale tylko, jeśli zagwarantowany jest odpowiedni poziom ochrony danych, dane osobowe mogą zostać przesłane odbiorcom spoza Europejskiego Obszaru Gospodarczego. Szczegółowe informacje przesyłamy na życzenie. Z naszym inspektorem ochrony danych można skontaktować się, pisząc na adres: Data Protection Officer, Information Security and Privacy (C/ISP), Robert Bosch GmbH, Postfach 30 02 20, 70442 Stuttgart, NIEMCY.

Mają Państwo prawo wyrazić w dowolnej chwili sprzeciw względem przetwarzania swoich danych osobowych na mocy art. 6 § 1, ust. 1 f RODO w związku z Państwa szczególną sytuacją oraz względem przetwarzania danych bezpośrednio w celach marketingowych. Aby skorzystać z przysługującego prawa, prosimy napisać do nas na adres **DPO@bosch.com**. Dalsze informacje można uzyskać po zeskanowaniu kodu QR



Robert Bosch Sp. z o.o.
ul. Jutrzenki 105
02-231 Warszawa

Infolinia Handlowa 801 600 801*
Serwis Bosch Termotechnika 801 300 810*
www.bosch-termotechnika.pl

* koszt połączenia wg stawek operatora